

O 系列

全向侧叉式无人叉车

015/020/030

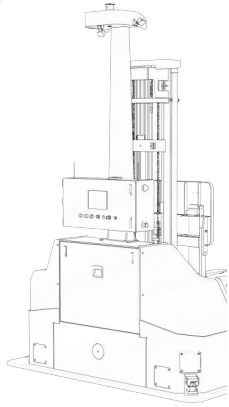

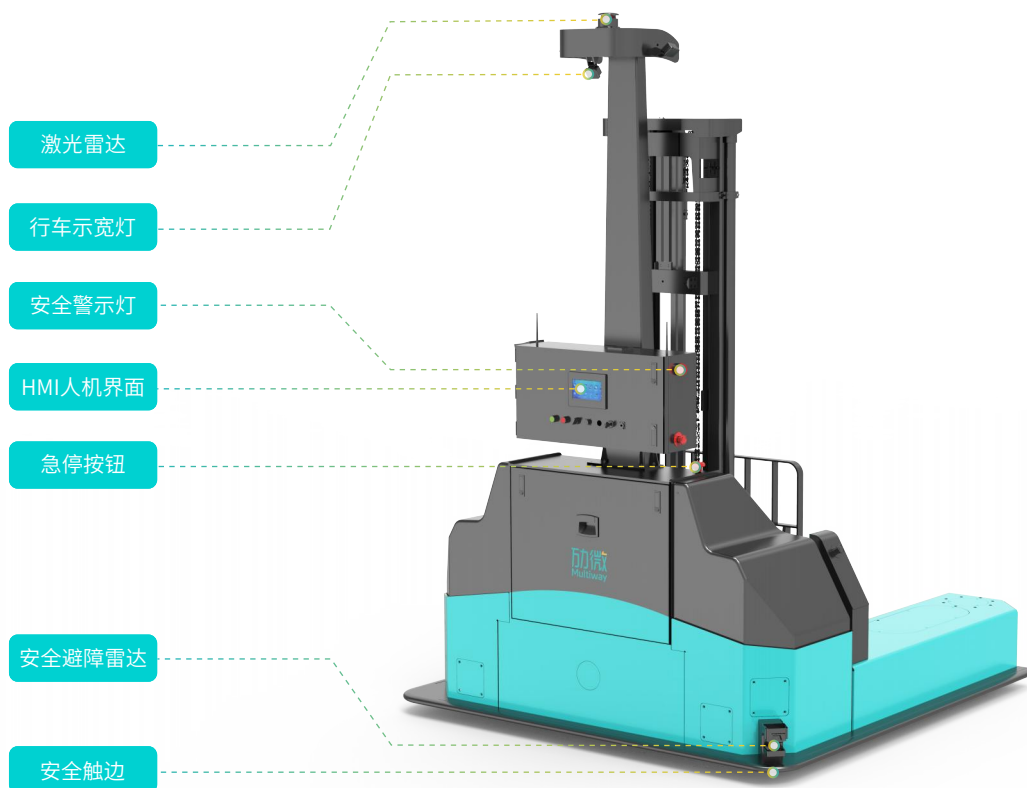

产品介绍

O系列全向侧叉式无人叉车广泛应用于密集存储、窄巷道对接、长货物搬运场景，其最大特点为支持四向移动、侧向取放货物，可在窄巷道无障碍作业，最大程度节省巷道空间；载重最大支持3000kg，举升高度可达4500mm（O30最高可达8000mm），保证高起升堆垛取货安全稳定，极大提升库容率。

产品特点



环境自适应

激光导航定位
无需改造现场环境



运行高智能

地图构建、路径规划、自动充电
自主作业满足不同场景使用需求



密集存储

最窄巷道仅需2.3米



360°立体安全防护

完善的故障自检功能
360°安全避障和声光警示

适配场景

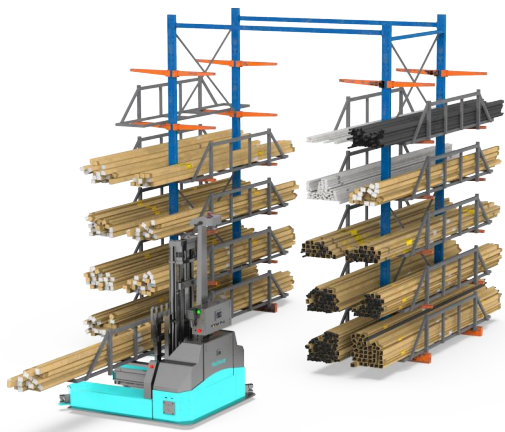

长物料搬运

适合金属钢材、管材、木材等长体积物料搬运及堆垛作业,有效规避普通叉车行驶占用空间问题。



无人装卸

支持任意规格(平板/飞翼)及货厢尺寸的卡车进行无人装卸,无需借助限位槽、限位杆限制卡车停靠偏差。



窄巷道搬运

支持前进、后退、横移、漂移和自旋多种行驶方式,窄巷道搬运更轻松,有效提升仓库空间利用率。

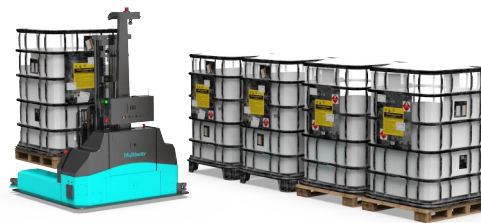

大吨位物料搬运

货物载重范围1.5T-3T,举升高度可达4.5m-8m,满足大吨位物料平面搬运、高位存取需求。

O系列 O15/O20/O30 全向侧叉式无人叉车



技术参数

型号	O15	O20	O30
导航方式	激光导航 / 天空导航 / 混合导航		
通讯方式	无线Wi-Fi / 5G / 光通讯		
行走方式	前进、后退、转弯、自旋、横移、漂移		
控制模式	自动/手动		
额定载荷 Q (kg)	1500	2000	3000
额定载荷中心距 C (mm)	500		
重量 (含电池) (kg)	2200~2400	2960~3160	4770~5120
转弯半径 Wa (mm)	1075	1530	1650
直角堆垛空间【标准1012托盘】(mm)	2300	2740	2830
最大提升高度 (mm)	4500	5000	8000
外形尺寸 LxWxH (mm)	1850x1580x (2350~2980)	2380x2110x (2350~3444)	2470x2220x (2350~3562)
货叉尺寸 l x e x s (mm)	1070x122x40	1070x125x45	1220x150x50
货叉架宽度 b2 (mm)	745	850	1348
货叉外间距 b3 (mm)	600		
货叉面最小离地高度 h6 (mm)	50±5	55±5	60±5
停车精度/角度(承载轮连线中心) (mm/°)	±10/±1		
越障高度 (mm)	≤10		
爬坡能力 (°)	≤3° (5%)		
跨沟能力 (mm)	≤30		
最大行驶速度, 满/空载 (m/s)	1.38/1.5		
最大起升速度, 满/空载 (mm/s)	100/140	65/100	200/220
最大下降速度, 满/空载 (mm/s)	100/95		260/200
门架前移速度, 满/空载 (mm/s)	90/90	120/120	
最大爬坡能力满/空载 (S2-5min) % (tanθ)	≤5°		
锂电池, 电压/额定容量 (V/Ah)	24V/200AH	24V/200AH	48V/300AH
充电方式	自动充电 / 手动充电		
续航时间	6~8h		
使用寿命	完全充放电2500次≥70%		

注: 产品参数实时更新中, 以上参数仅供参考, 以实际为准。

属具

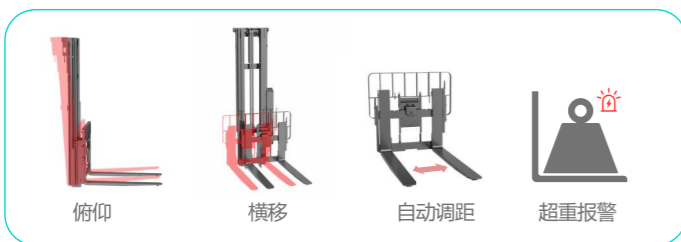

定制



载具

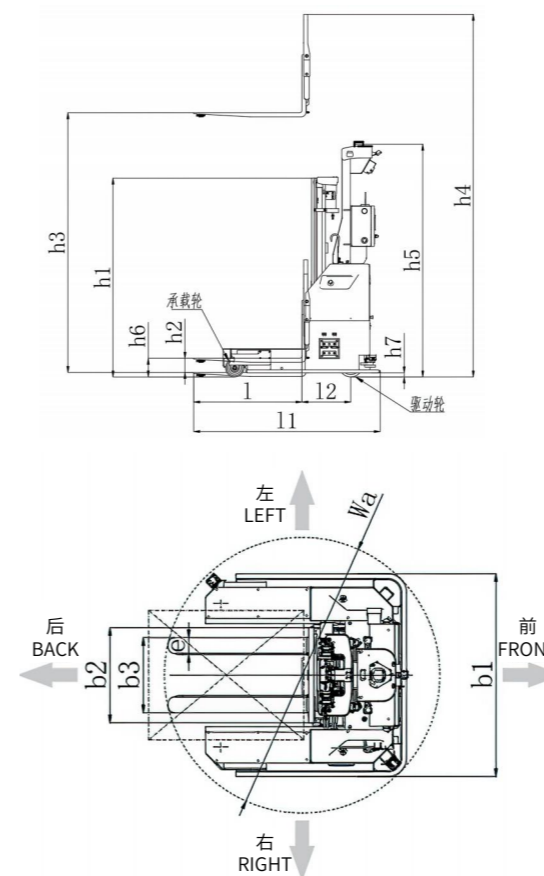

门架规格

型号		O15/O20							O30						
提升高度	h3 (mm)	2500	3000	3300	3500	3700	4000	4500	3000	3300	3500	3700	4000	4500	
门架闭合高度	h1 (mm)	1980	2230	2380	2480	2580	2730	2980	2750	2900	3000	3100	3250	3500	
起升时门架高度	h4 (mm)	3427	3927	4227	4427	4627	4927	5427	4200	4050	4550	4900	5200	5700	
自由起升高度	h2 (mm)	0													

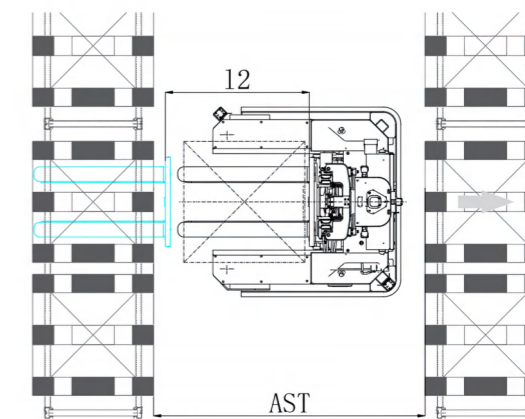

型号		O15	O20	O30
1000 x 1000mm 托盘	AST (mm)	2300	2740	2830
1000 x 1200mm 托盘				
1200 x 1200mm 托盘				

载荷曲线

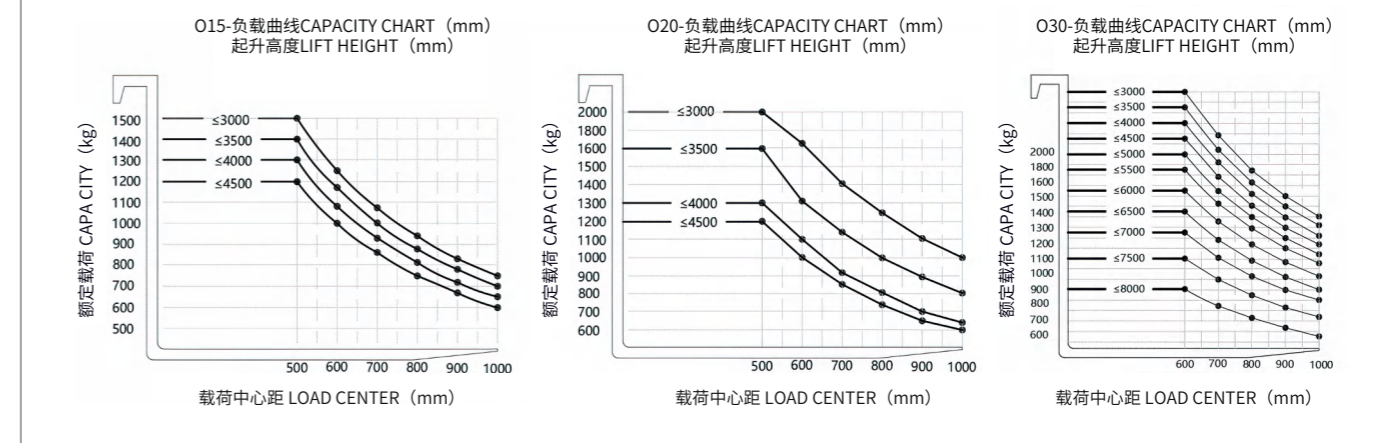

机器人安全防护：听觉+避障+触觉，360°全方位立体防护

1、感官警报

- 行车示宽灯
- 声光预警

2、非接触式防护

- 3个3D立体避障(前左右)
- 1个前向底部避障雷达
- 2个后退底部避障雷达
- 2个牙尖光电传感

3、接触式防护

- 急停按钮
- 安全触边

4、系统防护

- 偏离路径保护
- 定位异常保护
- 部件故障保护
- 通讯故障保护

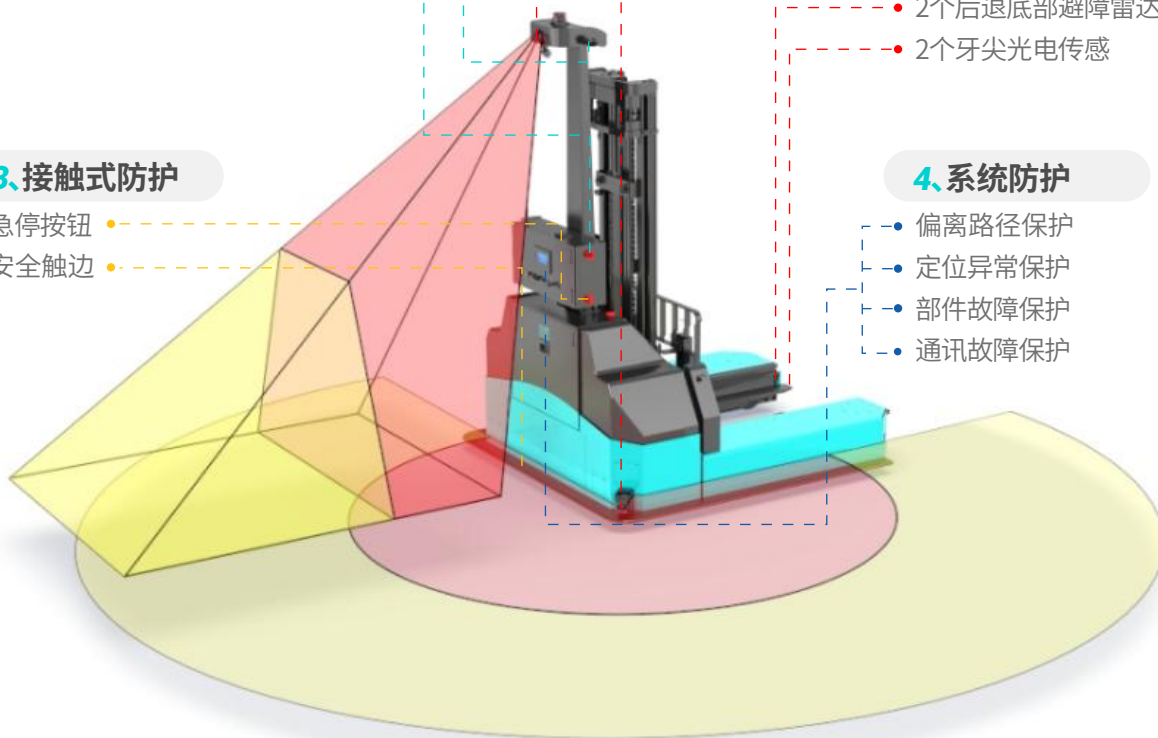

点云避障：

前向仿真算法，自测障碍物距离，自主规划行走速度，加减速过程车辆平滑稳定，无速度突变。

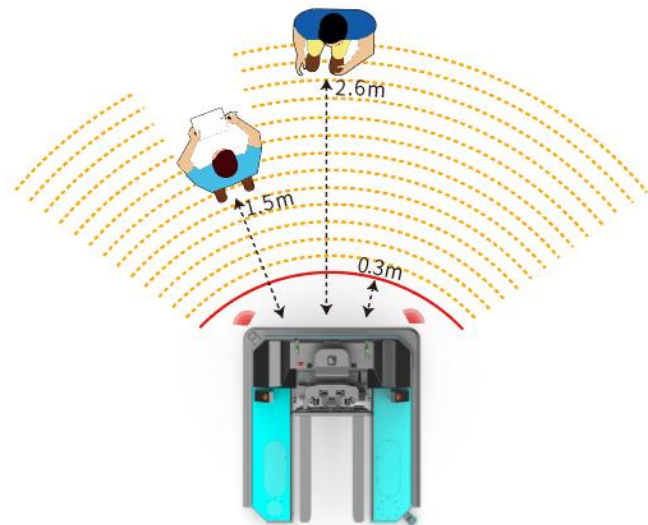
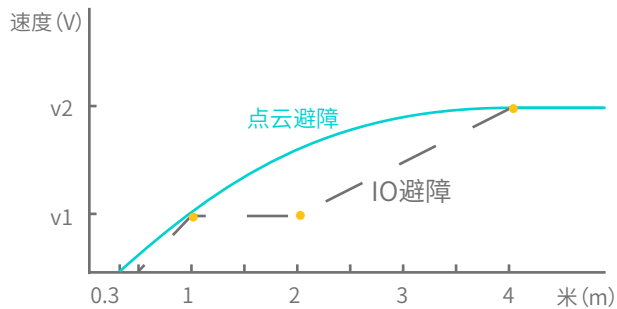

Multiway 劬微

劬微机器人 (Multiway Robotics), 全球领先的场内智能物流解决方案提供商, 以“开创全新高效的用工模式”为使命, 促进社会生产力持续升级。

劬微机器人全球总部及实验室位于中国深圳, 生产基地位于合肥, 其中国区域的深圳、杭州、厦门子公司, 海外区域的美国亚特兰大、德国北威州、日本东京、韩国首尔等地的业务子公司均有当地团队进行运营, 业务销售、运营和服务覆盖全球超过30个国家及地区。

劬微机器人专注于先进的机器人与人工智能技术, 为客户提供产品级的智能制造及智慧物流解决方案; 从底层核心传感器, 到核心算法, 再到自主研发的无人化车型及上层系统, 整套端到端解决方案, 形成一体化全栈式创新交付平台。硬件产品包括: 全品类的无人叉车及四向穿梭车; 软件系统包括: 劬微云、WMS、RCS、WCS、现场管理系统及多种视觉解决方案。

劬微机器人已在工厂、仓储、物流等领域交付了大量标杆项目, 成为全球众多行业领先客户信赖的持续合作伙伴。



国内办公点: 深圳 | 合肥 | 杭州 | 苏州 | 南京 | 青岛
济南 | 沈阳 | 长沙 | 佛山 | 厦门 | 成都

海外办公点: 亚特兰大 | 东京 | 首尔 | 杜塞尔多夫



电话: 400 - 8765 - 081

官网: www.mw-robot.com

邮箱: marketing@mw-robot.com

订阅劬微机器人最新消息

搜索

